

<200V>IHコンロ（小） 取扱説明書



鍋と炊飯器と鋳物コンロのレンタル専門店

上州物産 株式会社

〒379-2166

群馬県前橋市野中町369-2

TEL：027-289-6080

FAX：027-289-6166

IHコンロ（小）取り出し方の注意点

1.



緩衝材の破損防止のため、緩衝材をもって取り出さないでください。

2.

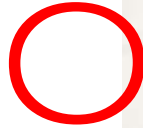

必ず本体の横をもって取り出してください。



目次

IHコンロ（小）取り出し方の注意点

- 1、 安全のため必ず守ってください・・・・・・・・・・1~4
- 2、 設置および使用前の準備・・・・・・・・・・5
- 3、 各部の名称・・・・・・・・・・6
- 4、 使用方法・・・・・・・・・・7~8
- 5、 日常の点検とお手入れの方法・・・・・・・・・・9
- 6、 故障の見分け方と処置方法・・・・・・・・・・10
- 7、 仕様・・・・・・・・・・11
- 8、 保証とアフターサービスについて・・・・・・・・・・12
- 9、 梱包方法・・・・・・・・・・13~15
- 10、 PPバンドの使用方法・・・・・・・・・・16



1 安全のため必ず守ってください

- ご使用になる前に、この取扱説明書をよくお読みのうえ正しくお使いください。
- ここに示した注意事項は、安全に関する重大な内容を記載していますので必ず守ってください。
- 表示と意味は次のようになっています。

	警告	誤った取り扱いをすると、人が死亡または重傷を負う可能性が、想定される内容を示します。
	注意	誤った取り扱いをすると、人が傷害を負ったり、 <u>物的損害</u> の発生が、想定される内容を示します。 *

* 物的損害とは、家屋・家財および家畜ペットにかかわる拡大損害を意味します。

図記号の例

 注意	△は注意(危険・警告を含む)を示します。具体的な注意内容は、△の中や近くに絵や文章で表示してあります。
 分解禁止	⊘は、禁止(してはいけないこと)を示します。具体的な禁止内容は、⊘の中や近くに絵や文章で表示してあります。
 プラグを抜く	●は、強制(必ずすること)を示します。具体的な強制内容は、●の中や近くに絵や文章で表示してあります。

警告

- お手元に届いたら、すぐに運送上の損傷がないかチェックすること

もし、損傷があれば運送会社へ損傷の状況を（梱包の箱と共に）連絡してください。損傷のまま使用しますと、感電、火災、ケガ等の原因となります。



損傷確認

- アース工事を必ず行うこと

アース線はガス管、水道管、避雷針、電話のアース線に接続しないでください。アースが不完全な場合は、感電の原因になります。
（電気工事業者によるD種設置工事が必要です。）



アース工事











- 絶縁試験（メガーテスト）をしないこと

絶縁試験（メガーテスト）を行うと、製品が焼損または破損します。



禁止

<p>●本製品の1台につき1個の漏電遮断機（地絡過負荷・短絡保護兼用形・感度電流 30mA）を設置すること</p>	
漏電遮断機設置	
<p>●電源は専用コンセントを使用すること</p> <p>電源コードは途中で接続したり、延長コードを使用したり、タコ足配線をした場合には、感電や発熱、火災の原因になります。（電源を入れる前に供給されている電圧が装置の規格と合っているか確認して下さい。）</p>	
専用コンセント	
<p>●屋外で使用しないこと</p> <p>雨水のかかる場所で使用されますと、漏電、感電の原因になります。</p>	
屋外禁止	
<p>●本機は業務用ですので子供だけで使わせないでください</p> <p>感電、ケガの原因になります。</p>	
禁 止	
<p>●電源コードを傷つけたり、汚さないこと</p> <p>加工したり、引っ張ったり、たばねたり、重いものを載せたり、はさみ込んだり、また汚したりすると電源コードが破損し、感電、火災の原因になります。</p>	
禁 止	
<p>●電源プラグの刃および刃の取付面にほこりが付着していないか定期的に確認し、ガタツキのないように刃の根元まで確実に差し込むこと</p> <p>ほこりが付着したり接続が不完全な場合は、感電、火災の原因になります。</p>	
点検清掃	
<p>●濡れた手で電源プラグなど電気部品に触れたり、操作をしないこと</p> <p>感電の原因になります。</p>	
濡手禁止	
<p>●異常時は、運転を停止し電源プラグを抜くか、元電源を切って、すぐに最寄りの販売会社へ連絡すること</p> <p>異常のまま運転を続けると感電、火災の原因になります。</p>	
プラグを抜く	
<p>●修理技術者以外の方は絶対に分解したり、修理しないこと</p> <p>異常作動してケガをしたり、修理に不備があると感電、火災などの原因になります。</p>	
分解禁止	
<p>●電源は单相200Vを使用すること</p> <p>異なる電源を使用すると機器が異常発熱し、機器の破損・火災の原因となる恐れがあります。</p>	
専用電源	

●使用後のトッププレートは熱くなっていますので手を触れないこと	
使用後しばらくは、鍋の熱でトッププレートが熱くなっていますので、手を触れないでください。火傷をすることがあります。	接触禁止
●トッププレートに衝撃を加えないこと	
トッププレートはガラスですので衝撃を加えると割れます。トッププレートにひびが入ったり、割れた場合は、販売店に連絡してください。有償にて修理を致します。そのままでの使用は絶対にしないでください。異常作動や感電の原因となります。	禁止
●鍋の底に物を敷いて運転しないこと	
鍋の底に紙や布などの物を敷くと鍋の熱でその物を焦がすことがあります。また、それによって製品が壊れる可能性があります。	禁止
●鍋の中に何も入れずに運転しないこと	
鍋の中に何も入れずに運転すると火傷、火事等のおそれがあります。また、それによって製品が壊れる可能性があります。	禁止
●製品を水や油等の液体につけたり、かけないでください	
感電、ショート、発火の原因になり、製品が壊れる可能性があります。また、ふきこぼれ等の場合は加熱を停止し、拭き取ってください。高温（200℃以上）の油などの飛散によってトッププレートの接着が損傷し、それによって製品が壊れることがありますので気を付けてください。	禁止
●心臓用のペースメーカーをご使用の方は、使用に注意してください	
心臓用のペースメーカーをご使用の方は、専門医師とよく相談の上、影響のないことを確かめてからご使用ください。	注意
 注 意	
●丈夫で平らな所に水平になるように据え付けること	
据え付けに不備があると転倒、落下によるケガなどの原因になることがあります。	水平設置
●長時間使用しない時は、電源プラグをコンセントから抜くこと あるいは元電源を切ること	
電源プラグやコンセント部にほこりが溜まって発熱、発火の原因になることがあります。	プラグを抜く
●廃棄は専門の業者か、最寄りの販売会社に依頼すること	
	専門業者

●排気口をふさがないこと

排気口の上にものを置いたりして、ふさがないでください。保護装置が作動して加熱が停止したり、製品が壊れることがあります。



禁 止

●鍋はトッププレートの中央に置くこと

トッププレートの指定の場所からずらして加熱すると、パワーが落ちる場合があります。



注意

●磁気製品を近づけないでください

磁気製品を近づけると壊れる場合があります。



注意

●加熱中に電磁調理器用鍋以外の金属をトッププレート上に置かないこと

電磁調理器用鍋以外の金属類（缶類、ナイフ、スプーン等）をトッププレート上に置くと異常加熱して火傷等の危険があります。絶対に置かないでください。



禁 止

2 設置および使用前の準備

- 周囲温度 35°C以下の環境で使用してください

周囲温度が 35°C以上の環境で使用されますと、保護装置が作動して加熱が停止したり、製品が壊れることがあります。

- 丈夫で平らな所に水平になるように設置してください

本機は、正しく作動するために、水平な場所に設置してください。

- 本機に水がかかる恐れがある付近には設置しないでください

感電、ショート、発火の原因になり、製品が壊れる可能性があります。

- 電源は規格の電圧のものを使用してください

電源を入れる前に供給されている電圧が装置の規格と合っているか確認してください。

電磁調理器用鍋を使用してください

鍋の形状・材質・大きさにより使用できない鍋があります。

使用できる鍋

鉄、鉄ホーロー、鋳物、ステンレス（18-0, 18-10）等、磁石の付く鍋で、鍋底の直径が 1 2 cm以上で、底の平らな鍋、または、電磁調理器用に設計された鍋。

鍋底の直径が 1 2 cm以下や底が平らでない鍋は加熱可能ですが、十分な加熱ができない場合があります。

また、電磁調理器用の鍋でも磁性が弱いものとパワーがでない場合があります。

注意

鍋底が薄い鍋は、使用中にそる場合がありますので、厚手のものを使用してください。

使用できない鍋

ガラス、アルミ、銅、陶磁器、土鍋等の磁石が付かない鍋

アルミや銅鍋等に鉄を溶射した鍋

注意

使用できない鍋を 60 秒間トッププレートの上に乗せておくと、保護装置が働き自動で停止します。

4 使用方法

操作パネルの説明

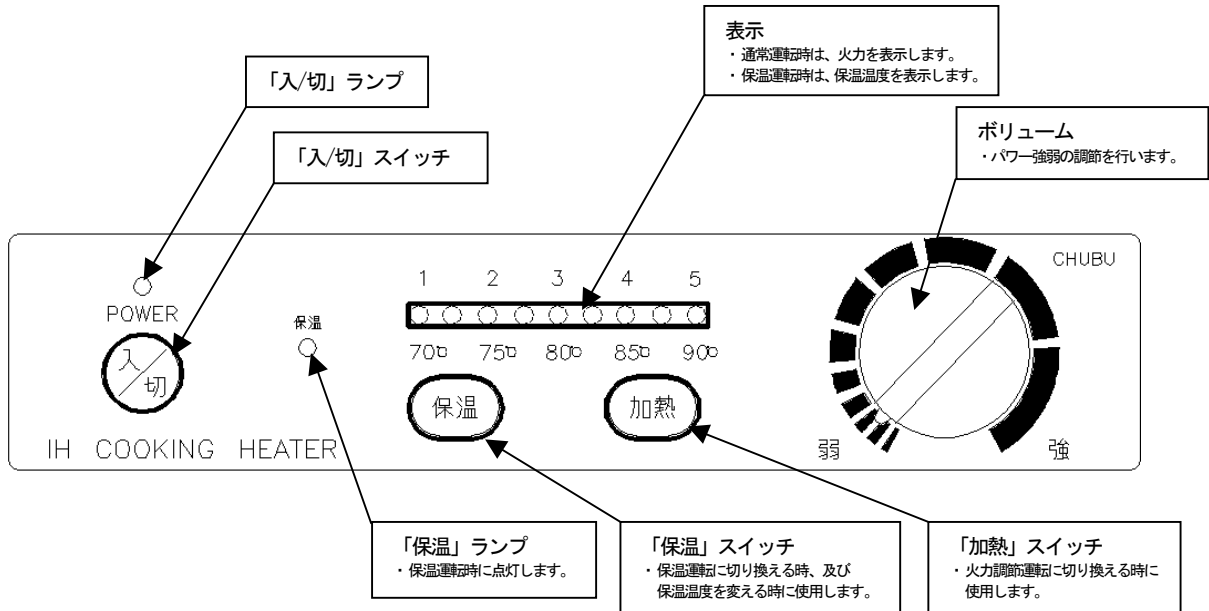

1. 通常運転（火力調節運転）

- (1) 漏電遮断機を「ON」にします。
- (2) トッププレートの中央に加熱したい鍋（前頁の使用できる鍋に該当すること）を置きます。
- (3) 「入/切」スイッチを押すと加熱が開始されます。
- (4) ボリュームによって火力の強弱の調節ができます。
- (5) 「入/切」スイッチを押すと加熱が停止されます。

2. 保温運転

- (1)漏電遮断機を「ON」にします。
- (2)トッププレートの中央に加熱したい鍋（前頁の使用できる鍋に該当すること）を置きます。
- (3)「入/切」スイッチを押すと加熱が開始されます。
- (4)「保温」スイッチを押すと保温運転を開始します。
(保温ランプは保温温度以下の時は点滅し、保温温度に達すると点灯になります。)
- (5)保温運転中に再度「保温」スイッチを押すことにより、
保温温度（70℃・75℃・80℃・85℃・90℃）を変更できます。
- (6)「加熱」スイッチを押すと、通常運転（火力調節運転）に変わります。
- (7)「入/切」スイッチを押すと加熱が停止されます。

注 意

加熱中に電磁調理可能鍋以外の金属等（缶類、ナイフ、スプーン等）をトッププレート上に絶対に置かないこと。
加熱中に金属物を置くと加熱してしまいます。火傷等の危険がありますので絶対にしないこと。

注 意

鍋はトッププレートの中央に置くこと。
トッププレートの中央からずらして加熱すると、パワーがでない場合があります。

注 意

加熱を切りにしても冷却ファンが動いていますので、停止するまで電源を遮断しないでください。

3

各部の名称

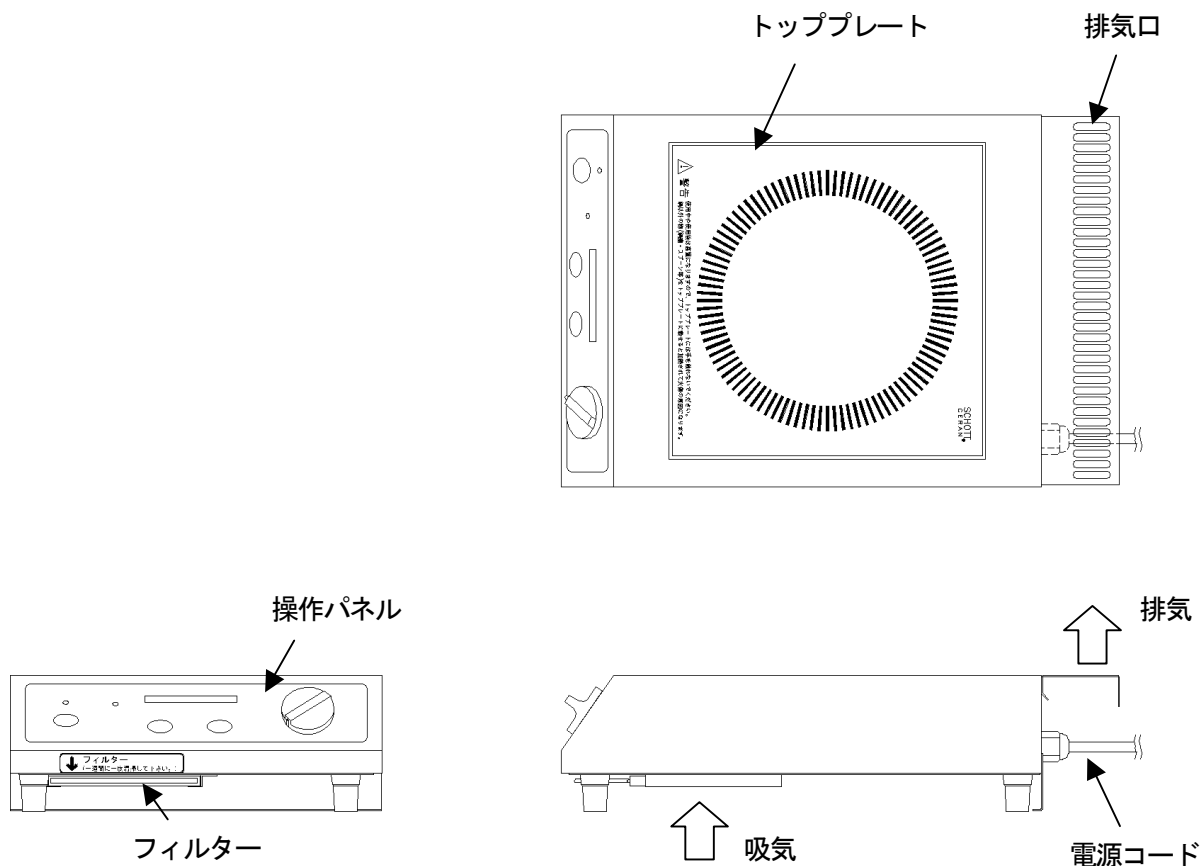

付属品

取扱説明書 (保証書付き)

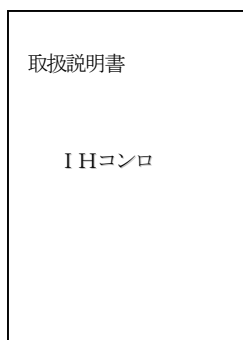

5 日常の点検とお手入れの方法

1. フィルターの清掃（底面にあります）

- (1) 電源を切り（漏電遮断機を「OFF」）、機器が十分に冷えている事を確認してください。
- (2) 底面にあるフィルターを引き出し、フィルターに付いている汚れや、ゴミなどを硬くしぼった濡れふきんなどできれいにしてください。
- (3) 汚れがひどい時は、台所用洗剤、ブラシなどを使い清掃してください。

注 意

フィルターの清掃は1週間に1回行ってください。
使用環境が悪い場合や使用頻度が多い場合は、手入れの回数を増やしてください。
フィルターが目詰まりした状態で運転をしないでください。
製品が壊れる原因となります。

2. トッププレートの手入れ

トッププレートが汚れた場合は、硬くしぼった濡れふきんで拭き取ってください。

注 意

トッププレートは常に汚れの無い状態で使用してください。
トッププレートに付着物が付いた状態で使用を続けると、加熱力が弱くなります。

3. 排気口の手入れ

排気口部分にゴミなどが詰まっていたり、汚れている場合は、硬くしぼった濡れふきんで拭き取ってください。

注 意

排気口が詰まっている状態で使用を続けると、過熱防止装置が働き加熱を停止する場合があります。また、製品が壊れることがあります。

6 故障の見分け方と処置方法

以下の処置方法を行っても直らない場合や、以下以外の症状が発生した場合は、漏電遮断機を遮断し、販売店に連絡してください。

症状	お調べいただきたいところ	処置方法
「入/切」スイッチを押しても「入/切」ランプが点灯しない	電源プラグが抜けていませんか？	コンセントに差し込んでください。
	ヒューズ又は、ブレーカーがとんでいませんか？	配電ボックスを確認し、異常の原因を取り除き、ヒューズの交換、ブレーカーを復帰してください。
	電源がきていない？	
「入/切」ランプは点灯しているが加熱しない	使用できない鍋を使っていませんか？	使用できる鍋に交換。(P5 参照)
	鍋がトッププレートの中心に置いてありますか？	鍋をトッププレートの中心に置いてください。
	過熱防止装置が働いていませんか？	しばらく待ってからご使用ください。
機器が突然停止した	周囲温度が高すぎませんか？	換気などを行い機器の周囲温度を下げてください。
	吸気口・排気口がゴミなどでふさがれていませんか？	ホコリ・ゴミなどがあれば掃除機で掃除してください。
	天板が熱くなり過ぎ過熱防止装置が働いていませんか？	しばらく待ってからご使用ください。

7

仕様

型式	外形寸法 (幅×奥行×高さmm)	定格電源	定格消費電力	質量
DB20SAA	300×450×110	AC200V 単相 50/60Hz	2kW±10%	6.2kg
DB25SAA			2.5kW±10%	

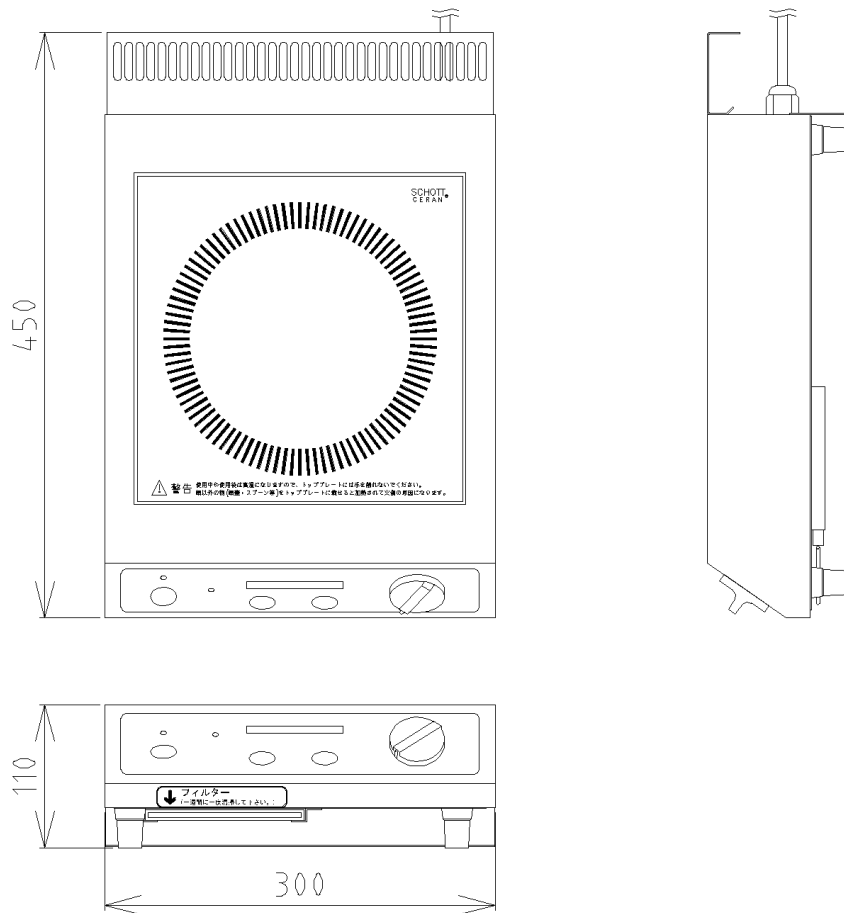

8 保証とアフターサービスについて

保証期間は、本体お買い上げ日から1年間です。

保証期間中は、保証書の規定に従って、無償修理させていただきます。

保証期間後は、診断して修理できる場合、ご要望により、有料で修理させていただきます。

有料修理につきましては、修理費用は、事前に見積金額として提示させていただきます。



修理費用は、技術料+部品代+出張料(運送費)で構成されております。

保証期間1年を経過した商品の修理後の保証につきましては、修理箇所についての保証のみで、修理品お届け後6ヶ月です。修理箇所以外で発生した故障につきましては、有料の修理となります。

保証期間後、予防保全の観点から、当社にオーバーホール定期点検の依頼がある場合、当社は、有料でオーバーホール定期点検を実施いたします。オーバーホールの依頼を受け、当社で定期点検修理を実施した商品につきましては、定期点検実施後、6ヶ月の保証をいたします。

保証期間中においても、有料修理となる例

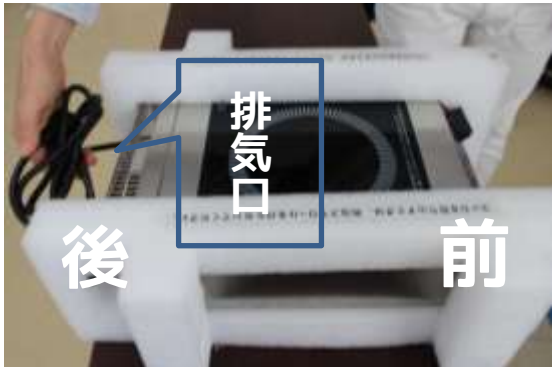
- ① 外力による破損(トッププレートの破損、等)
- ② 製品の設置環境が仕様に記載された条件を逸脱して、使用されている。
- ③ 電源系統に落雷、電気工事などで、異常電圧が発生し故障した痕跡のある場合。
- ④ 高温(200℃以上)の油などの飛散によるトッププレート接着材の損傷による故障
- ⑤ 製品の内部に水などの浸入が認められる場合

⑤		<ul style="list-style-type: none"> • 両側に取り付けます。
⑥		<ul style="list-style-type: none"> • コードを持ちながら本体の前と後を持ちます。 <p>コードは排気口の下スペースに入るように調節してください。</p>
⑦		<ul style="list-style-type: none"> • コードを持ったまま本体を箱に入れます。
⑧		<ul style="list-style-type: none"> • 3箇所の「前」が揃わないと箱に入れることができません。 <p>必ず確認して箱に入れてください。</p>

IHコンロ（小）

返却時の梱包手順

①		<ul style="list-style-type: none">• 箱の「前」を確認してください。 <p>箱の下にPPバンドを引いてください。</p>
②		<ul style="list-style-type: none">• コードをまとめます。
③		<ul style="list-style-type: none">• 緩衝材の「前」と本体の「前」を確認してください。
④		<ul style="list-style-type: none">• 奥までしっかり差し込みます。

⑨		<ul style="list-style-type: none"> • コードを持たないと本体下にコードが入ってしまい、断線の原因になってしまいます。
⑩		<ul style="list-style-type: none"> • この上に、取扱説明書をいれて箱を閉じてください。
⑪		<ul style="list-style-type: none"> • PPバンドをとめてください。 <p>PPバンドのとめ方は取り扱い説明書最終ページにある「梱包時PPバンドの使用方法」にてご確認ください。</p>
<p>▼返却用の伝票を指定の位置に貼り付けてください。 返却用伝票は弊社にてご用意させていただきます。 梱包の箱に貼り付けてあります。</p> <div data-bbox="280 1514 970 1675" style="border: 1px solid black; padding: 5px; display: inline-block;"> <p>お届け時の伝票の下にある赤い伝票が返却用の伝票です。</p> </div> 		

梱包時PPバンドの使用法

①



輪をつくる。

②



つくった輪をストッパーに通す。

③



1本の足を輪の中に折りたたむ。

④



バンドを矢印の方向に引っ張る。

⑤



荷物に回したもう片方のバンドも同様に通す。

⑥



ひもを両端に引っ張り、しっかり締める。

※手順を参考にしても分からない場合は、緊急連絡先(080-5643-7181)にご連絡ください。